









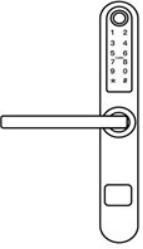
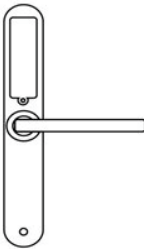

Instruktionsmanual - kodlås

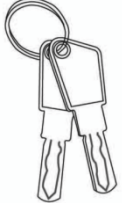
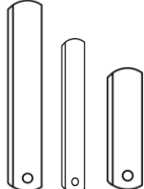
Viktigt att tänka på:

- Förvara de mekaniska nycklarna så att de finns tillhands om batterierna tar slut.
- Byt batterier snarast när de börjar ta slut.
- Läs denna manual noggrant innan montering och förvara för ev. senare bruk.

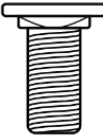
Innehåll I kartongen

Picture				
Name	Ytterdel	Innerdel	Insexnyckel	Mekanisk nyckel
Quantity	1	1	1	3
Picture				
Name	Fyrkantspinne	Kort	Metallskruv	Hylsa för justerbar skruv
Quantity	3	3	4	2
Picture				Tillval 
Name	Gummipackning	Justerbar skruv	Metallskruv	(Gateway)
Quantity	2	1	2	(1(Option))

1. Låsstruktur

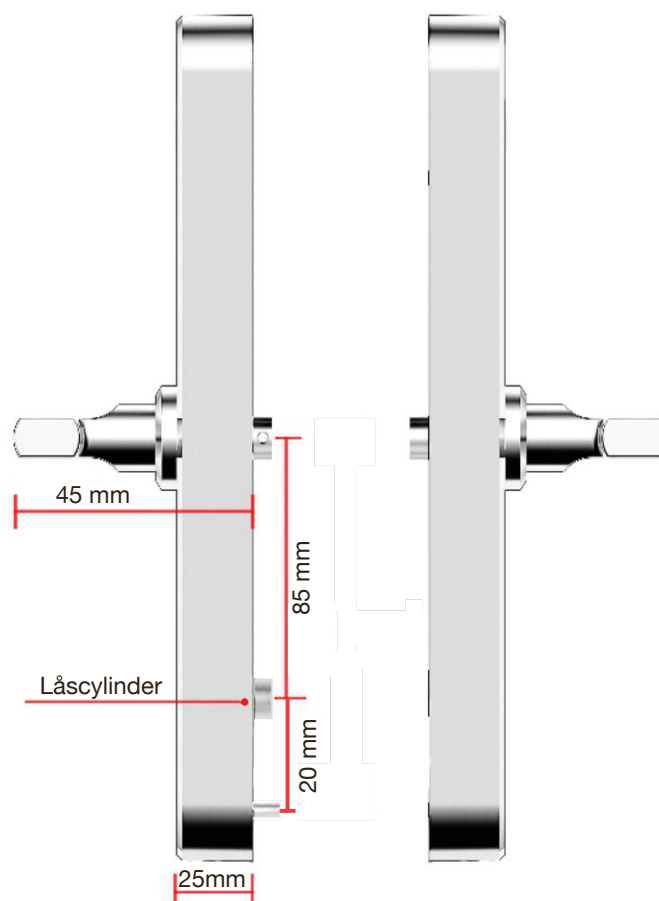
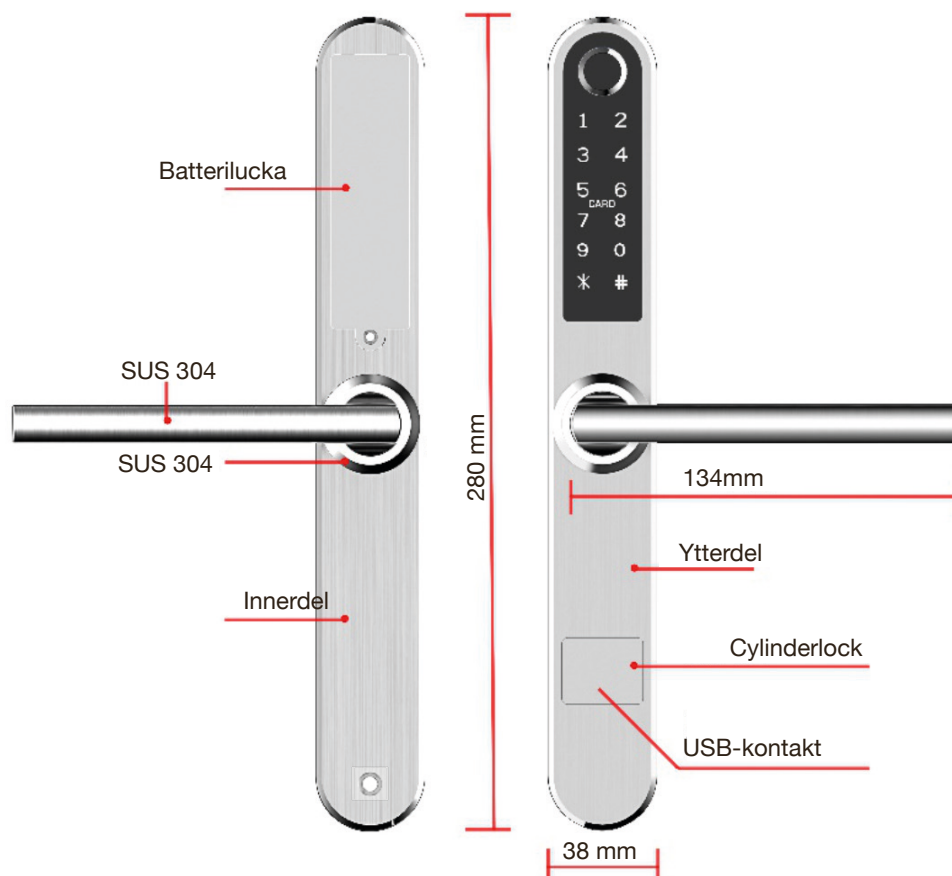

2. Ändra Handtagsriktning

Notera: Triangelmärket måste alltid peka åt samma hall som handtaget, kontrollera detta vid ändring av handtagsriktning

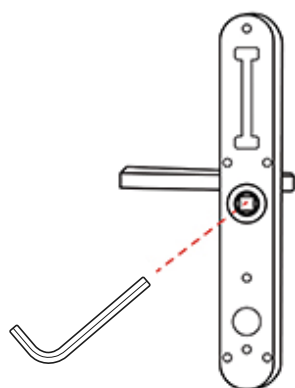

1, På ytterdelen:
Med medföljande insexnyckel, lossa skruven som håller handtaget genom att skruva motsols.

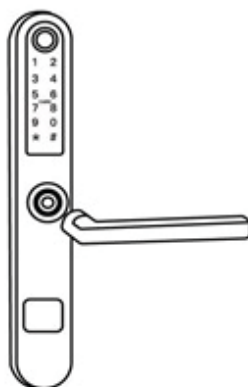

2, Tag bort handtaget.

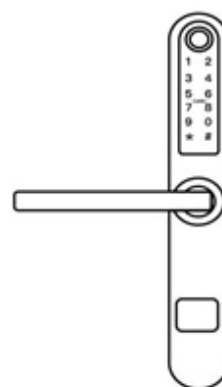

3, Efter att ha ändrat handtagsriktning, sätt tillbaka handtaget och skruva fast. Tillse samtidigt att triangelmärket pekar åt samma håll som handtaget.

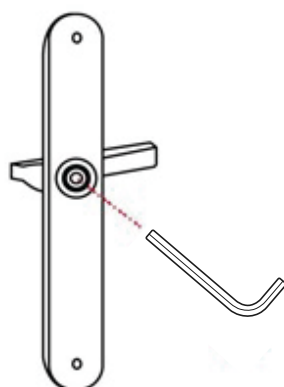

1, På innerdelen:
Med medföljande insexnyckel, lossa skruven som håller handtaget genom att skruva motsols.



2, Tag bort handtaget.

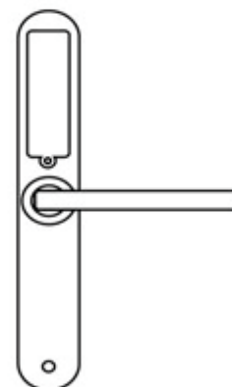

3, Efter att ha ändrat handtagsriktning, sätt tillbaka handtaget och skruva fast.

3. Montering

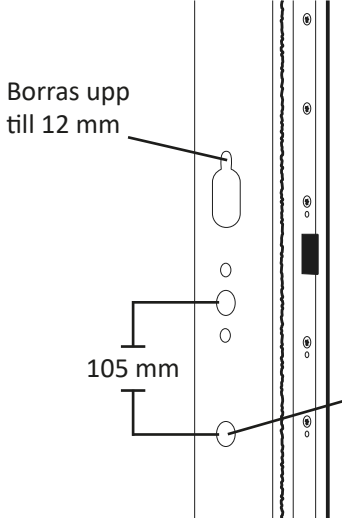
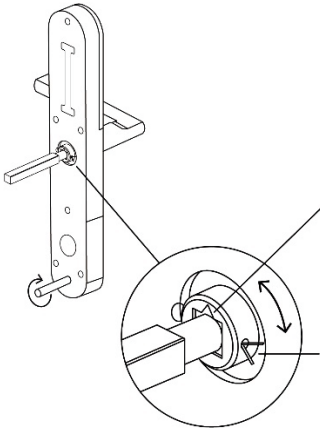
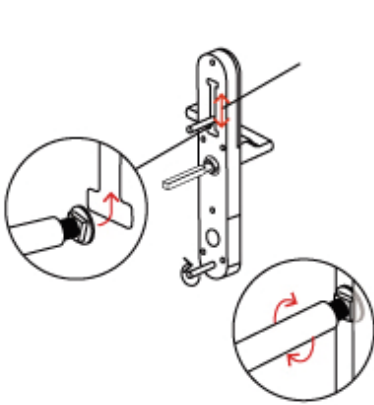
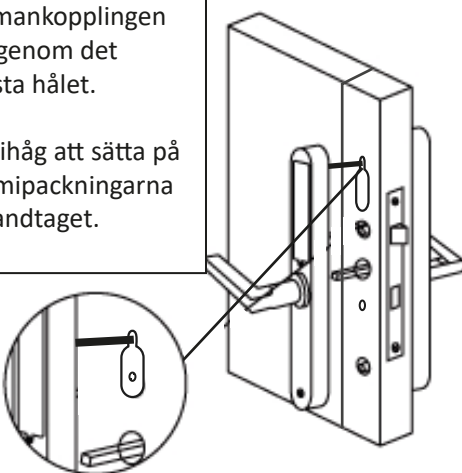
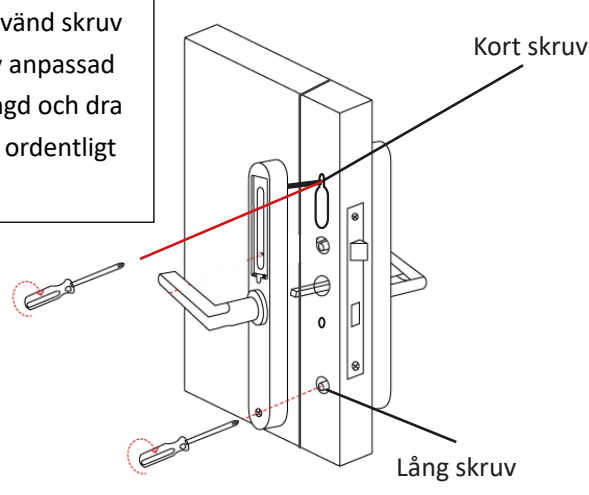
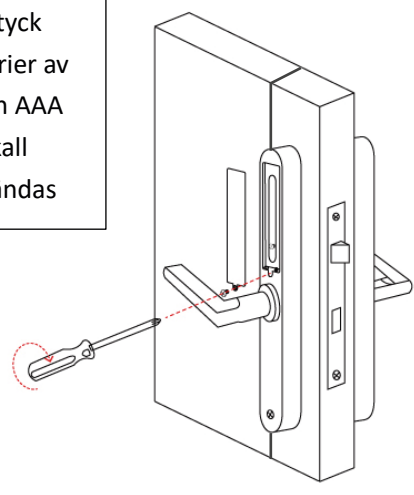
<p>Steg 1 Borra</p>  <p>Borras upp till 12 mm</p> <p>105 mm</p> <p>Borras 12 mm</p> <p>Borra det övre och det undre hålet med hjälp utav medföljande bormall.</p>	<p>Steg 2 Sätt i fyrkantspinne av rätt längd</p>  <p>Vrid pilen åt samma håll som handtaget pekar.</p> <p>Tryck in den fjädrande knappen och för in pinnen så den låser i hålet.</p>
<p>Steg 3 Skruva på hylsorna</p>  <p>Infästningen är justerbar från 55mm – 100 mm från fyrkantspinnen.</p> <p>Skruva åt den i höjd med det översta hålet.</p>	<p>Step 4 Koppla samman kablarna</p>  <p>Sammankopplingen sker genom det översta hålet.</p> <p>Kom ihåg att sätta på gummipackningarna på handtaget.</p>
<p>Steg 5 Koppla samman ytter- och innerdel</p>  <p>Använd skruv av anpassad längd och dra åt ordentligt</p> <p>Kort skruv</p> <p>Lång skruv</p>	<p>Steg 6 Sätt i batterier</p>  <p>4 styck batterier av typen AAA skall användas</p>

4. Specifikationer

Modellnummer	BG2000
Material	SS304
Mått ytterdel	280*38*25mm
Mått innerdel	280*38*25mm
Vikt	2.5KG
Upplåsning kan ske med	Bluetooth Fingerprint Password Tag Mekanisk nyckel
Färg	Silver Svart
Passande dörrar	Aluminiumdörrar Trädörrar Skjutdörrar Swing door
Voltstyrka	6V/4x AAA Batterier
Dörrtjocklek	30-80mm
Data Capacity	Unlimited
Temperaturområde	-20°C- +60°C
Luftfuktighet	20%-90%
Alarm vid låg strömstyrka	Under 4.5V

Systemuppstart

Batterierna måste sitta på plats. Öppna batterilocket och tryck på "Reset"-knappen i batterifacket i 5s, tryck "000#" på displayen och uppstarten är klar.



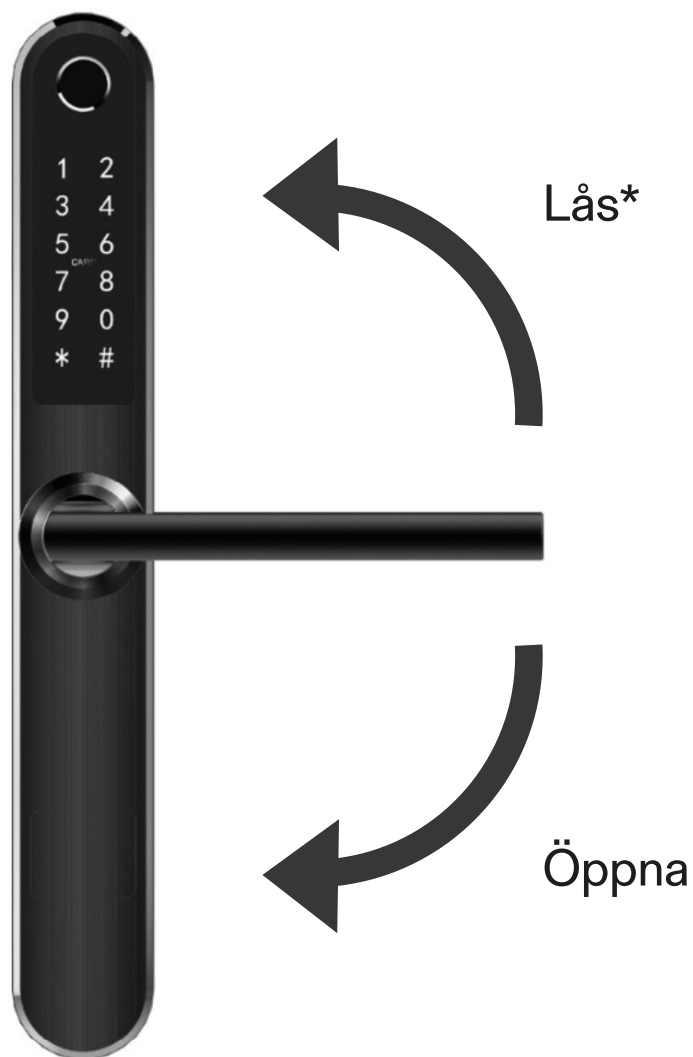

* När dörren stängs aktiveras ett första låsläge. För att få full låsfunktion ska handtaget dras uppåt.

Funktioner

- Semiconductor fingerprint sensor(508dpi)
- Passageläge
- Lås och handtag i rostfritt stål, SUS304
- Smart APP & Lås upp från distans (Gateway) & historik
- Röstvägledning (Engelska)
- Alarm vid försök till obehörig öppning
- Ljud (av/på)
- Inställning av tid för låsning
- Lås APP för obehörig användning
- Lösenordsskyddad
- Nödöppning via mekanisk nyckel eller via USB-port

5. Nedladdning av APP och registrering



5.1 Koppla ihop APP och lås

- 1) Android-telefoner, skanna den vänstra QR-koden ovanför.
- 2) Apple-mobiler, skanna den högra QR-koden ovanför.
- 3) Registrera nytt konto (telefonnummer eller email) eller logga in med existerande konto.
- 4) Klicka på "+ Add Lock" för att lägga till låset. Välj låstyp.
- 5) Lås i närheten kommer att dyka upp på skärmen, klicka "+"
- 6) Byt till valfritt namn på låset. Tryck "OK"
- 7) Låset har lagts till. Tryck "Complete"

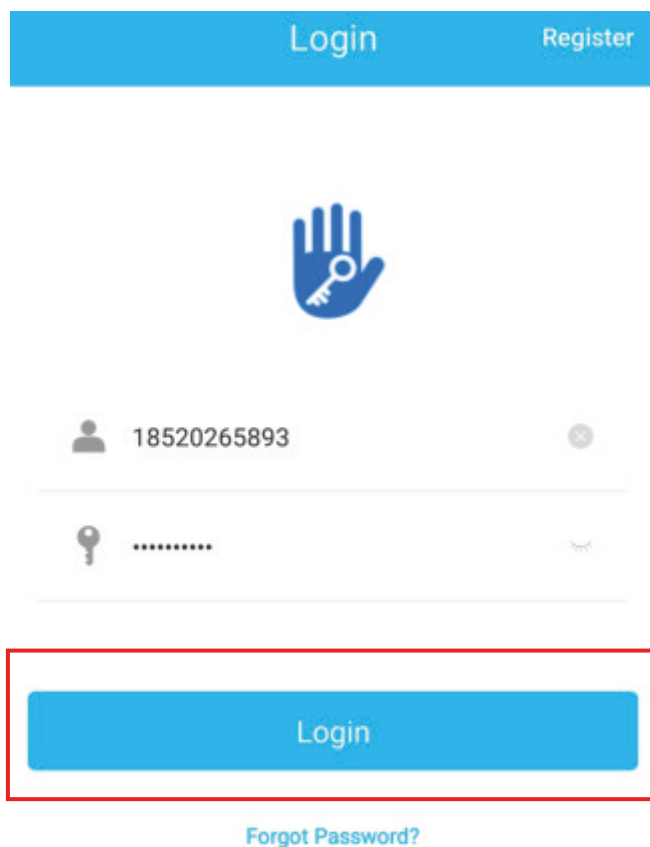

1-1

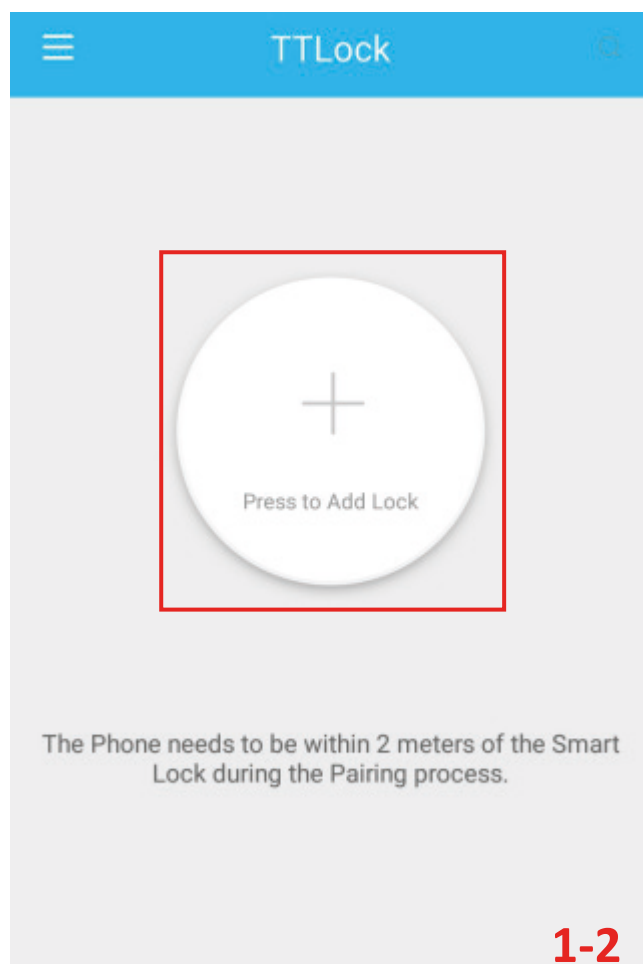

1-2

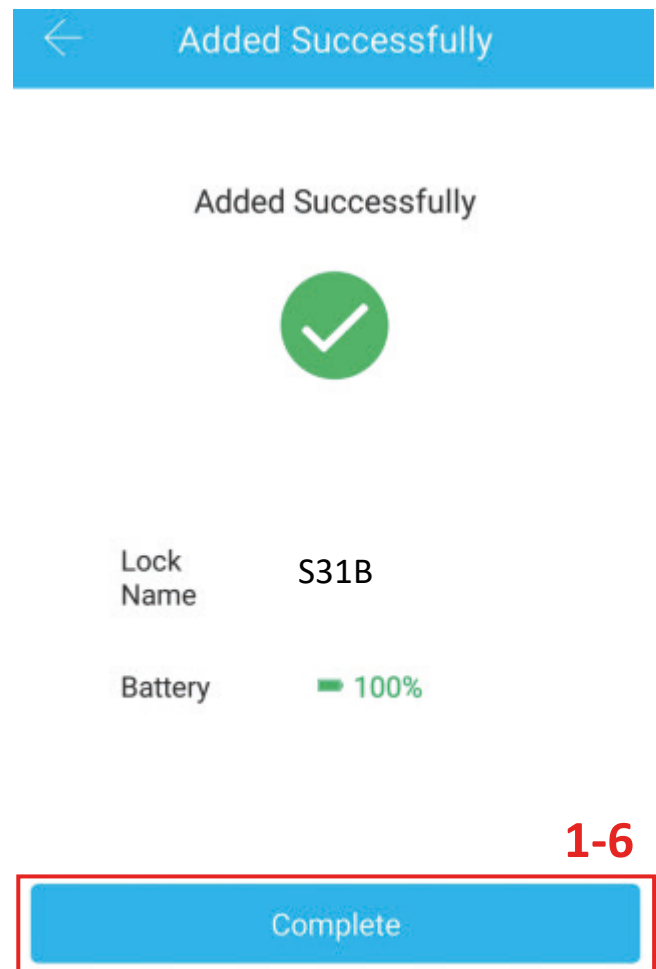
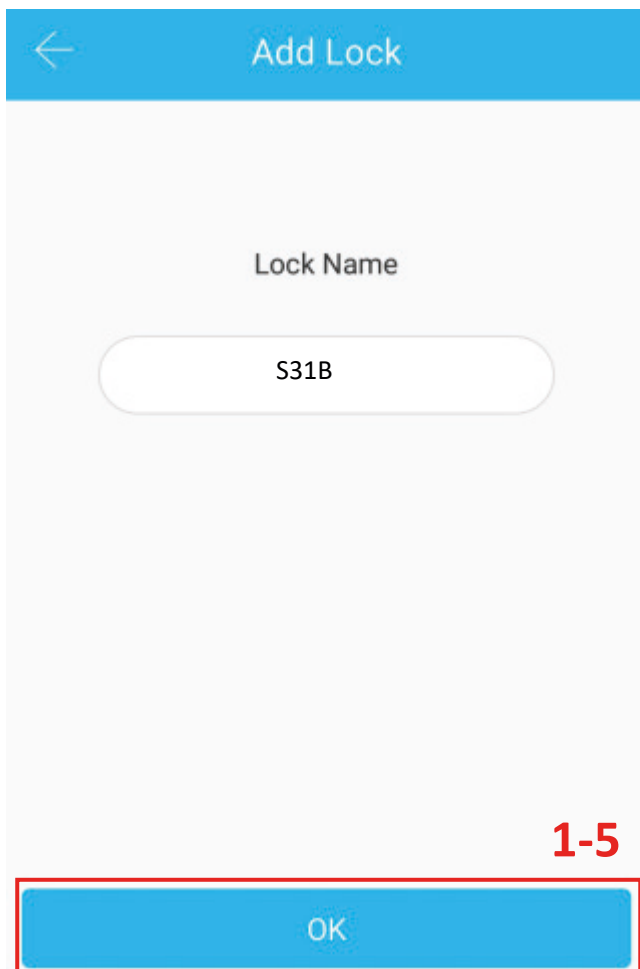
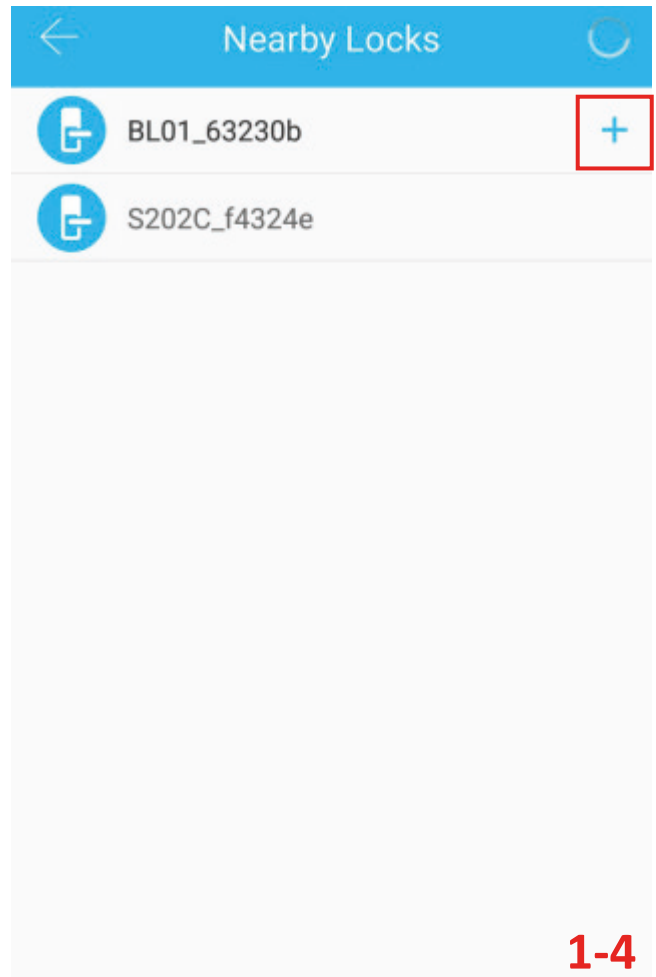
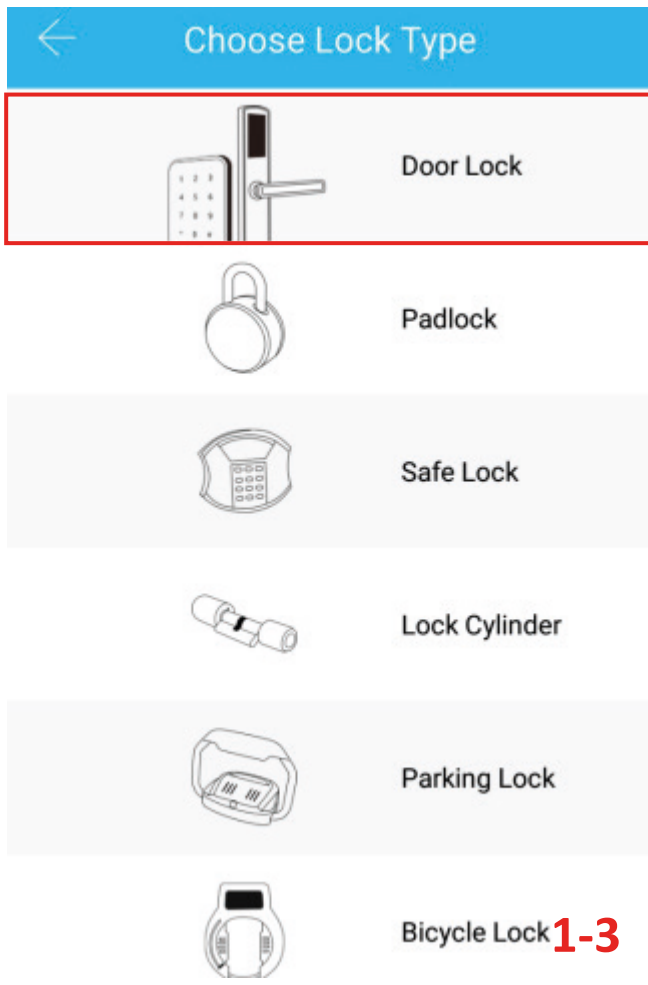

5.2 Hantering av användare

5.2.1 Bluetooth-koppling

När mobil och lås är ihopparade, klicka på  som visas på bild 2-1 för att låsa upp. (Telefonen bör vara inom 2 meter från låset)

5.2.2 Fjärrstyrning (kräver kompletterande gateway, som finns som tillval)

Efter att ha kontrollerat att telefonen och låset är uppkopplat till din gateway, klicka på  som visas på bild 2-1 för att låsa upp. Det går att låsa upp från överallt där det finns nätverk. (För att ställa in en gateway, vänligen se under punkt 5.3)

5.2.3 eKey-handhavande

Klicka på  " som visas på bild 2-1, man kan skicka eKey till andra användare av TTlock-appen för att godkänna upplåsning (mottagaren måste ha laddat ner appen och ha registrerat ett konto) → Ange användarens konto på TTlock, ange ett namn och tidsperiod på eKey som visas på bild 2-2 → Send → Mottagaren har nu tillstånd att öppna med hjälp av Bluetooth.

5.2.4 Admin-password

Klicka på  " som på bild 2-1 → Klicka "Admin Passcode" som visas på bild 2-3 → ange kod på låsdisplayen → "#" för att avsluta och låsa upp.



5.2.5 Generera automatiskt password

Ställ dig inom 2 meter från låset. Klicka på  " som visas på bild 2-1 → bild 2-4 Här ställer man in tidsbegränsning och antal passwords. Även egengenererat password under "Custom", namnge koden → "Generate password" → Klicka "Complete" och slå in detta password för att låsa upp. Koden kan också delas genom att klicka "Share" och skicka till valfri mottagare.

5.2.6 Upplåsningshistorik

Klicka på  " som visas på bild 2-1 → upplåsningshistoriken visas som på bild 2-5.

5.2.7 Fingerprint-hantering

Klicka "  " som visas på bild 2-1→Klicka "  "→Add Fingerprint→ange namn och tidsbegränsning för fingeravtrycket→Start→Placera ditt finger på sensorn och följ instruktionerna→Add fingerprint OK→Placera ditt registrerade finger på sensorn för att låsa upp.

5.2.8 Kort-handhavande

Klicka "  " som visas på bild 2-1→Klicka "  "→Add IC Cards som på bild 2-6. Ange namn och tid.

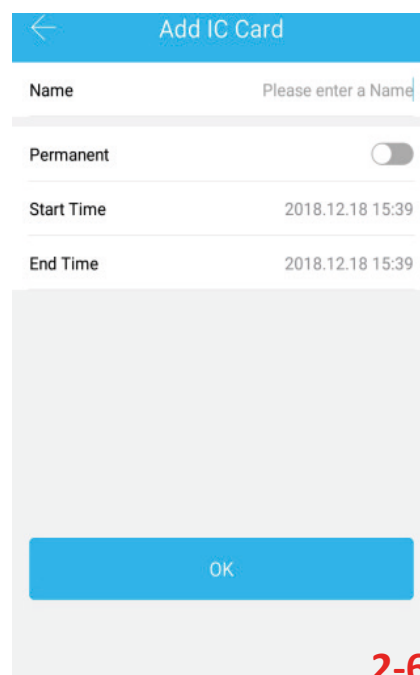
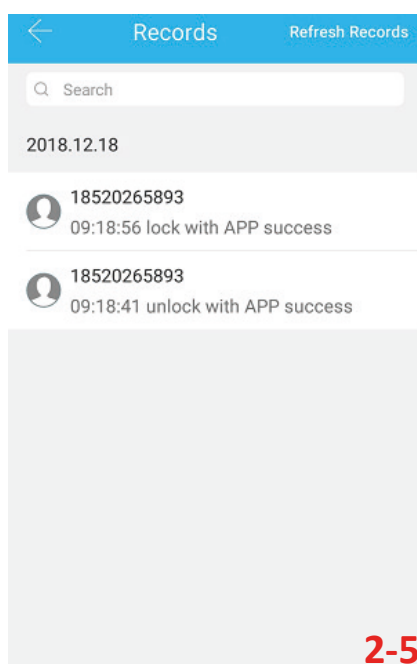
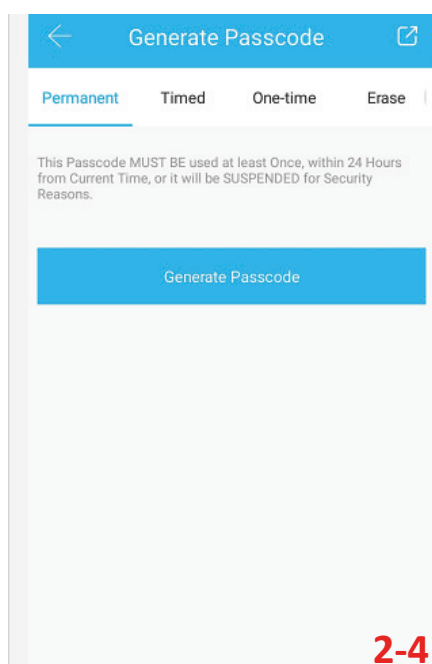
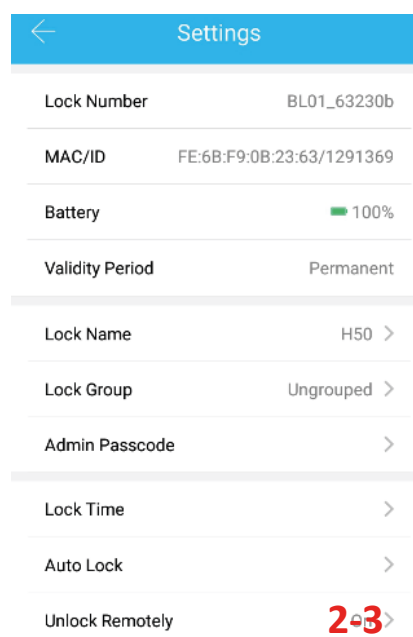
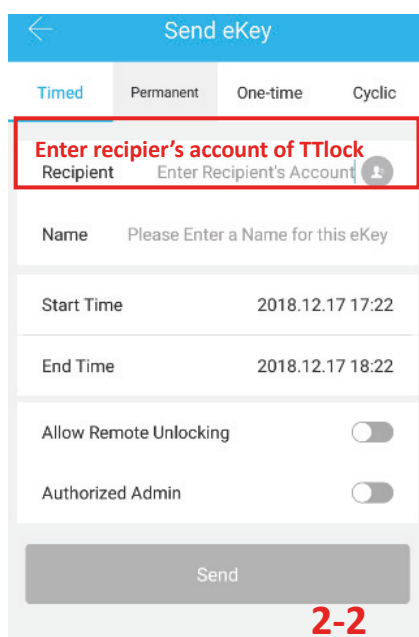
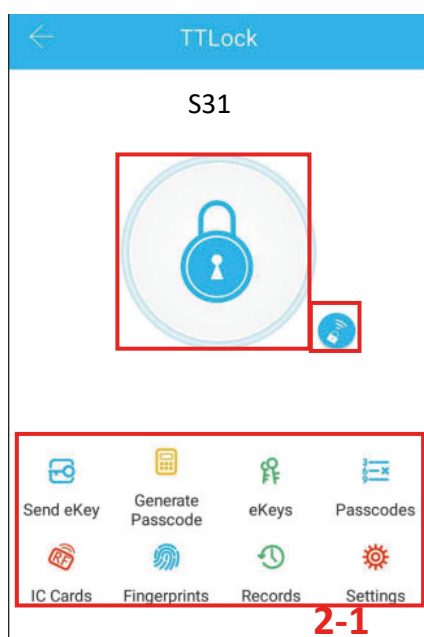



5.3 Lagg till gateway(tillval)

Light Status



When the gateway is powered on:

-  Light flashes alternately in red and blue:
Stand-by mode, ready for pairing
-  Blue light: Working mode
-  Red light: Network failure

Pair the Gateway with APP

1 Activate the APP

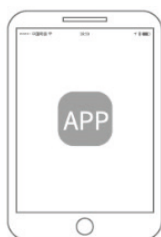

2 Press "☰"

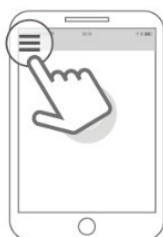

3 Select [Gateway]

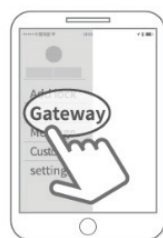

4 Select [G2]

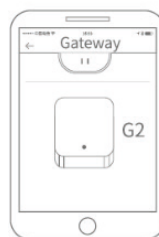

5 Plug in the gateway and power it on, while the light flashes alternately in red and blue

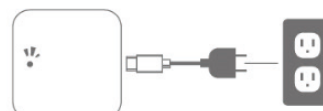

6 Press "+" sign

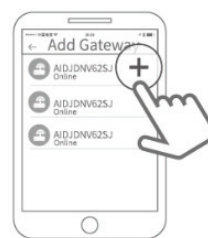

7 Add Gateway



8 Select the network and fill in the password



9 Add complete

⚠ Notice: If times out, please power off and try it again.